

Alvito[®]
ACHTSAM LEBEN



Genieße
**BESTES
WASSER**
ohne Kisten-
schleppen

mein
**TRINKWASSER
FILTER**

Der zuverlässige & leistungsstarke Wasserfilter in deiner Küche,
der dir feines, frisches Wasser zum Trinken und Kochen bringt



01/2022

gute Gründe

Es ist nicht ein einzelnes Merkmal, sondern die Summe vieler guter Gründe, die für ein Filtersystem von Alvito sprechen.

deine Quelle für bestes Trinkwasser

- » entnimmt dem Wasser viele unerwünschte Stoffe
- » filtert Mikroplastik entsprechend der Filterfeinheit
- » bewahrt die natürlichen Mineralien im Wasser
- » optimiert Geschmack und Geruch
- » liefert frisches, klares Trinkwasser
- » unterstützt das Trinken von Wasser
- » daheim und unterwegs immer bestes Wasser



du profitierst langfristig

- » eine Investition für das eigene Wohlbefinden
- » Filtereinsätze in Deutschland entwickelt und gefertigt
- » kann meistens einfach selbst installiert werden
- » besitzt ein sehr gutes Kosten-Nutzen-Verhältnis¹
- » spart den Kauf von Flaschenwasser
- » viele Varianten: kostengünstig, komfortabel oder edel



dein Beitrag für die Umwelt

- » orientiert sich an Prinzipien aus der Natur
- » funktioniert ohne Strom
- » die Umweltbilanz von Leitungswasser ist sehr viel besser, als von Flaschenwasser



deine Lebensqualität

- » geprüfte Qualität: alle Komponenten sind für den Kontakt mit Trinkwasser geeignet/zugelassen
- » versorgt den ganzen Haushalt komfortabel mit bis zu 7 Litern Wasser/Minute
- » eignet sich pur zum Trinken, für Tee, Kaffee, zum Kochen und für Tiere und Pflanzen
- » ermöglicht zuverlässig den bequemen Wasserkonsum
- » der Filtereinsatz wird nur alle 6 Monate gewechselt²
- » einfache Installation und Filterwechsel



unser Service für dich

- » professionell und engagiert seit mehr als 20 Jahren
- » kompetente, individuelle Beratung und Betreuung
- » Service-Optionen:
 - Adapter für alle Anschlüsse
 - Erinnerung an Filterwechsel
 - automatischer Lieferservice
 - Informationen per Newsletter
 - Upgrade-Angebot
 - Angebot zur Aktualisierung älterer Filtersysteme
- » 5 Jahre Garantie für Filtersysteme und Wasserwirbler³



¹ = Ein 4-Personen-Haushalt kann, im Vergleich zu Flaschenwasser, mehr als 500,00 € pro Jahr sparen.

Beispielrechnung: Bei einem Bedarf von 6 Litern Wasser pro Tag für 4 Personen werden im Jahr 2.190 Liter Wasser getrunken. Diese Menge Mineralwasser in der Flasche kostet bei einem durchschnittlichen Preis von 0,29 Euro pro Liter = 635,10 Euro. Im Vergleich dazu kosten zwei Filtereinsätze durchschnittlich ca. 130,00 Euro. Sonstiger Aufwand und Kosten (Transport des Mineralwassers, Anschaffung Filtersystem) sind nicht berücksichtigt.

² = ein vorzeitiger Austausch kann abhängig von der Wasserqualität und der gefilterten Wassermenge notwendig sein.

³ = siehe Garantiebedingungen auf Seite 24.

Basis-Infos

Auftischfilter Seite 6

stehen neben der Spüle und werden an die bestehende Küchenarmatur angeschlossen. Sie sind die preiswerteste und einfachste Möglichkeit, das Wasser in der Küche zu filtern. Außerdem können sie gut auf Reisen mitgenommen werden.



Kann ein Auftischfilter an jeden Wasserhahn angeschlossen werden?

An allen gängigen Armaturen und Wasserhähnen ist der Anschluss möglich, wenn kein druckloser Boiler (Niederdruckboiler) oder druckloser Durchlauferhitzer unter der Spüle installiert ist und wenn die Armatur keine Schlauchbrause besitzt.

Braucht man für die Installation eines Auftischfilters einen Fachmann?

Auftischfilter sind einfach anzuschließen. Dafür wird nur der Siebauslass von der Armatur abgeschraubt und das spezielle Umlenkventil vom Filtersystem angeschraubt. Besitzt die Armatur ein ungewöhnliches Gewinde, sind passende Adapter als Zubehör lieferbar.

Einbaufilter Seite 8

werden "unsichtbar" im Spülenschrank installiert. Zwei Installationsvarianten und viele Optionen ermöglichen ein Filtersystem nach individuellen Vorstellungen.



Kann ein Einbaufilter an jeder Spüle angeschlossen werden?

Grundsätzlich ja, wenn ausreichend Platz vorhanden ist (mindestens ca. 350 x 315 x 130 mm). Ein Wandhalter liegt bei, doch das Filtergehäuse kann auch einfach hingestellt oder liegend installiert werden.

Braucht man für die Installation eines Einbaufilters einen Fachmann?

Mit etwas handwerklichem Geschick ist die Montage üblicherweise in 30 - 60 Minuten erledigt. Eine ausführliche Anleitung liegt dem Filtersystem bei und viele Nutzer installieren einfach selbst. Zur Sicherheit empfehlen wir zusätzlich einen AquaStop.

Filtereinsätze Seite 12

sind das Herz von jedem Wasserfilter und entscheiden über die Qualität des gefilterten Wassers. Vier Typen bieten unterschiedliche Funktionen. Sie passen universell in unsere Filtersysteme und werden regelmäßig alle 6 Monate selbst gewechselt.



Ändert sich der Geschmack des Leitungswassers durch die Filterung?

Die Filter entnehmen viele unerwünschte Stoffe, die vom Wasserwerk nicht entfernt werden oder aus den Leitungen stammen. Dadurch schmeckt das Wasser insgesamt besser und frischer.

Wird auch "Kalk" herausgefiltert?

Nein, das Wasser behält seine natürliche Zusammensetzung an Mineralien, wie Calcium und Magnesium. Da der Geschmack des Wassers stark von diesen Mineralien beeinflusst wird, bleibt dieser grundsätzlich gleich, wird aber deutlich frischer.

Ist die Wirkung der Filterung sichtbar?

Das hängt von der Zusammensetzung des Wassers ab. Oft fällt auf, dass im Wasserkocher bei gefiltertem Wasser der abgesetzte Kalk schneeweiß ist. Auch sind die Filtereinsätze nach mehreren Monaten deutlich verfärbt. Die meisten unerwünschten Stoffe sind für das bloße Auge unsichtbar...

Wasserwirbler Seite 16

optimieren die feinstofflichen Qualitäten des Wassers, was durch ein frischeres, weiches Geschmackserlebnis spürbar ist.



Ist die Wirkung eines Wasserwirblers spürbar?

Subjektiv wird gewirbeltes Wasser als "weicher" und "leichter trinkbar" beschrieben. Außerdem wird eine geänderte Struktur beim Kalk beobachtet. Erfahrungsgemäß müssen beispielsweise Wasserkocher seltener entkalkt werden.

Auftischfilter



Die preiswerteste und einfachste Möglichkeit für dich, das Wasser in der Küche zu filtern.

einfache und schnelle Installation

Premium-Flex-Schlauch aus weichmacherfreiem Silikon

für Wasserwirbler geeignet

Auslaufrohr und Eckstück aus Edelstahl

Auftischfilter werden einfach an die bestehende Küchenarmatur angeschlossen. Dabei wird meistens lediglich das Auslaufsieb an der Armatur gegen das beiliegende Umlenkventil gewechselt.

An diesem Ventil kann mit einem kleinen Hebel gewählt werden, ob das Wasser ungefiltert aus dem Wasserhahn kommt oder zum Auftischfilter geleitet und gefiltert wird.

Alle Alvito Auftischfilter werden komplett mit Umlenkventil, Premium-Flex-Schlauch aus Silikon und einem Adapter für Wasserhähne mit M24-Innengewinde geliefert.

Für viele andere Gewindetypen sind bei Bedarf passende Adapter lieferbar. Der Schlauch kann gekürzt und einfach auf die gewünschte Länge angepasst werden.

Der Auftischfilter Pro besitzt ein Auslaufrohr aus Edelstahl mit M22-Gewinde (geeignet zum Anschluß eines Wasserwirblers) und eine passende Halterung aus Edelstahl mit einer Fixierung, die ein Herausrutschen des Auslaufrohrs verhindert.

Filtereinsätze und Wasserwirbler sind nicht im Lieferumfang enthalten und können nach Bedarf ergänzt werden.

i Wichtig, bitte beachten:

Nicht in Verbindung mit drucklosem Boiler (Niederdruckboiler) oder drucklosem Durchlauferhitzer einsetzen!

Nicht an eine Brause- bzw. Schlauch-Armatur anschließen! Alle Filtersysteme nur mit Kaltwasser betreiben!

Filtersysteme vor Wärmequellen schützen! (Sonnenstrahlen, Heizung, usw.)

i * 5 Jahre Garantie

für Alvito AuftischFilter, EinbauFilter und WasserWirbler. Garantiebedingungen auf Seite 24 und auf unserer Website.

i Service

Die Komponenten der Filtersysteme sind auch einzeln als Ersatzteile lieferbar.

i Adapter erhältlich

Besitzt die Armatur ein ungewöhnliches Gewinde, sind passende Adapter als Zubehör lieferbar. Gerne beraten wir dich.



Auftischfilter Pro

Bestell-Nr.: 58101WE 135,00 €

Gehäuse aus Polypropylen (PP), Auslaufrohr und Halterung aus Edelstahl (geeignet für Alvito-Wasserwirbler), Umlenkventil, Premium-Flex-Schlauch und Adapter für Wasserhähne mit Innengewinde.

Maße ohne Anschlüsse ca.: Ø 120 mm
Höhe mit Auslaufrohr 320 mm
Ausladung Auslaufrohr ca. 130 mm

Einbaufilter

Standard-Armatur und separater Wasserhahn Novara mit Kugelgelenk und Wasserwirbler Viva.

Der eleganteste Weg, das eigene Wasser zu optimieren. Dezent unter der Spüle versteckt, bleibt die Installation praktisch unsichtbar.

i Wichtig, bitte beachten:

Alle Filtersysteme nur mit Kaltwasser betreiben!
Filtersysteme vor Wärmequellen schützen!
(Sonnenstrahlen, Heizung, usw.)

i * 5 Jahre Garantie

für Alvito AuftischFilter, Einbaufilter und WasserWirbler. Garantiebedingungen auf Seite 24 und auf unserer Webseite.

i Service

Die Komponenten der Filtersysteme sind auch einzeln als Ersatzteile lieferbar.



Mit zwei möglichen Installationsvarianten, unterschiedlichen Wasserhähnen, Filtereinsätzen und Wasserwirblern können Einbaufilter individuell zusammengestellt werden.

Selbst wenn ein druckloser Boiler vorhanden ist, kann jede Installationsvariante gewählt werden. Das Filtersystem wird in jedem Fall vor dem Boiler installiert bzw. von der Leitung abgezweigt.

90°-Steckverbinder und ein kompakter Wandhalter ermöglichen eine platzsparende Montage.

Eine handwerklich geschickte Person kann einen Einbaufilter in relativ kurzer Zeit selbst installieren (abhängig von den Gegebenheiten).

Alternativ kann ein Installateur den Einbau vornehmen. Gerne liefern wir bereits vor der Montage alle erforderlichen Informationen.

Filtereinsätze, Wasserhähne und Wasserwirbler sind nicht im Lieferumfang enthalten.

Ein WasserStop bietet zusätzliche Sicherheit

Der Nevo AquaStop bietet Schutz gegen unvorhersehbare Wasseraustritte – unabhängig von der Ursache (beispielsweise durch Druckstöße im Leitungsnetz, Materialbeschädigungen, Handhabungsfehler, Montagefehler oder Materialermüdung nach vielen Jahren).

Wenn der auf dem Boden liegende Sensor mit Wasser in Berührung kommt, reagiert er sofort und schließt die Wasserzufuhr.



Standard-Armatur und separater Wasserhahn Novara mit Kugelgelenk und Wasserwirbler Viva.

Variante

mit zusätzlichem Wasserhahn



Variante

mit vorhandener Armatur

Wasserhahn für Installationsvariante A mit M22-Gewinde für Wirbler

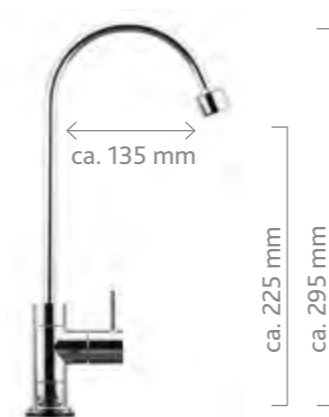

Wasserhahn Novara

Bestell-Nr.: 58220 **47,00 €**

Verchromter Wasserhahn inkl. M22-Gewinde für Armaturenwirbler.

Lochbohrung ca. ø 12 mm benötigt. Max. Stärke der Arbeitsplatte: 55 mm



hochwertige Panzer-Schläuche

Spezial-T-Stück aus Messing

Stecknippel inkl. Rückflussverhinderer & Absperrhahn

platzsparende 90°-Bögen

Steckkupplungen aus Messing

Wandhalter aus Edelstahl

Einbaufilter 2.2

Bestell-Nr.: 58201WE

239,00 €

Lieferumfang: Gehäuse 3-teilig mit Schlüssel, Wandhalter aus Edelstahl, T-Stück, Absperrhahn, Steckverbinder, Rückflussverhinderer, Eingangsschlauch extra-flexibel ca. 80 cm mit 90°-Bogen, Spezial-Ausgangsschlauch mit Innenschlauch von John Guest ca. 80 cm mit 90°-Bogen.

Platzbedarf inkl. Anschlüssen (ohne Wandhalter) mind. BxHxT: 350x315x123 mm. Mit Wandhalter BxHxT: 350x315x130 mm.

Filtereinsätze

Der Filtereinsatz ist das Herz des Filters und entscheidet über die Qualität des Wassers.

Wir wählen nur High-End-Filtereinsätze, die in Deutschland gefertigt werden und eine herausragende, zuverlässige Qualität besitzen.

Alle von uns angebotenen Filtereinsätze nutzen Aktivkohle als Medium, dessen Leistung wissenschaftlich bekannt und hervorragend zur Filterung von Leitungswasser geeignet ist.

Die hochwertige Aktivkohle wird speziell aktiviert und in einem aufwendigen Sinterprozess zu einem festen Block gefertigt. Die Filtereinsätze werden deshalb als Aktivkohle-Blockfilter bezeichnet.

Diese Blockfilter besitzen eine außerordentlich große Anzahl feinsten Poren und Kanäle, durch die das Wasser bei der Filterung fließt. Dabei legt es einen sehr weiten Weg zurück und kommt intensiv mit der inneren Oberfläche der Aktivkohle in Kontakt, die eine Größe von bis zu 100 Fußballfeldern besitzt (pro Gramm bis zu 1.300 qm).

Auf kleinstem Raum wird ein Effekt erzielt, der mit einer natürlichen Tiefenfiltration vergleichbar ist.

Ein Vorteil dieser Aktivkohle-Blockfilter liegt darin, dass gelöste Mineralien im Wasser bleiben und das natürliche Mineralien-Gleichgewicht erhalten wird. Außerdem kann aufgrund der Qualität der Filtereinsätze auf den Zusatz von Silber zur Desinfektion verzichtet werden.

Durch innovative Technologien ist die Produktion von Filtereinsätzen mit hervorragender Filterleistung bei gleichzeitig schnellem Wasserdurchfluss möglich.

Das Wirkungsprinzip und die Leistungsfähigkeit von Aktivkohle haben wir in der Produktinformation "Filtervermögen von Aktivkohle" ausführlich beschrieben, die auf der Webseite von Alvito im Download-Bereich zur Verfügung steht.



Original-Aufnahme eines Aktivkohle-Partikels von einem Alvito Filterblock erstellt mit einem Raster-Elektronen-Mikroskop (REM) in ca. 1.100-facher Vergrößerung. Mit freundlicher Unterstützung von www.structem.de

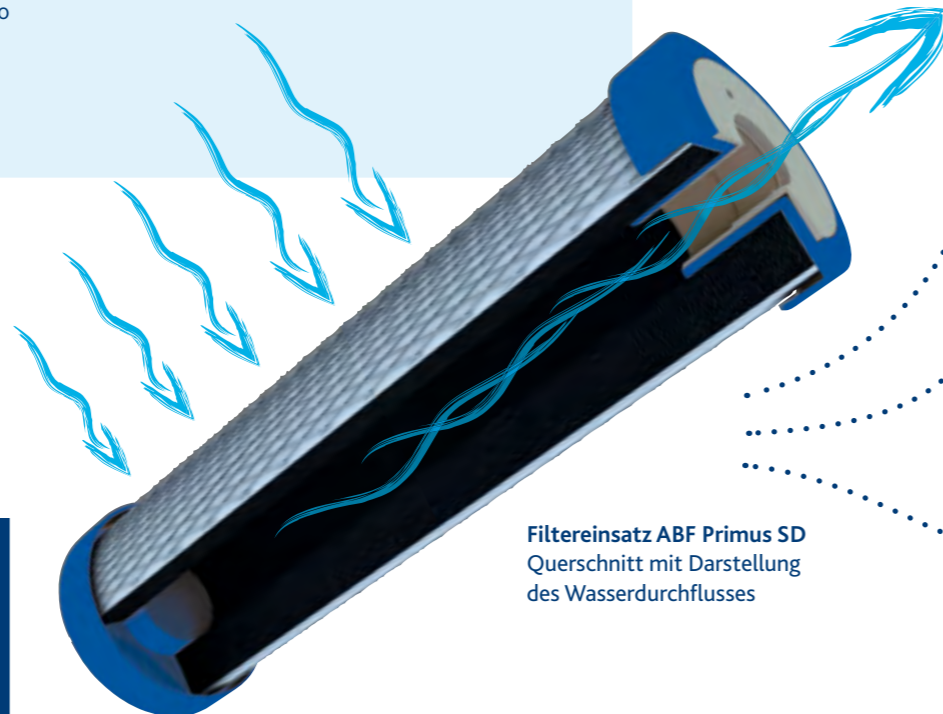

Filtereinsatz ABF Primus SD Querschnitt mit Darstellung des Wasserdurchflusses

- 1. Mechanische Wirkung = filtert wie ein Sieb**
 Die mechanische Rückhaltung der Aktivkohle-Blockfilter beruht auf ihrer Filterfeinheit. Damit halten sie alle Partikel zurück, die größer als ihre Poren und Kanäle sind.
 Zum Beispiel: Bakterien, Kryptosporidien (einzellige Parasiten), Giardien (Dünndarm-Parasiten), Schwebeteilchen, Mikroplastik, Sand, Rostpartikel und Asbestfasern.
- 2. Katalytische Wirkung = filtert durch Umwandlung**
 Die katalytische Wirkung ist eine besondere Eigenschaft von Aktivkohle und entfernt unter anderem:
 » Chlor
 » Chlorverbindungen (CKW's, FCKW's)
- 3. Adsorptive Wirkung = filtert durch Aufnahme**
 Die adsorptive Wirkung (= die Fähigkeit, Stoffe an der Oberfläche anzulagern) von Aktivkohle entfernt anorganische und organische Stoffe, die auch kleiner als die Poren und Kanäle sind.
 Zum Beispiel: Blei, Kupfer, Herbizide, Pestizide, Fungizide, Hormonrückstände, Medikamentenrückstände, geruchs- und geschmacksstörende Stoffe.

Filterleistung



Bei der Wahl des Filtereinsatzes spielen verschiedene Faktoren eine Rolle:

Komfort:
Je größer die Durchflussgeschwindigkeit des Filtereinsatzes, desto schneller ist ein Glas, eine Karaffe oder ein Kochtopf gefüllt.

Leistungsdruck:
Bei einem geringen Leistungsdruck (weniger als 3 Bar) sollte ein Filtereinsatz gewählt werden, der eine relativ hohe Durchflussgeschwindigkeit bietet.

Haushaltsgröße:
Leben mehr als zwei Personen im Haushalt, so empfehlen wir einen Filtereinsatz mit einem schnellen Wasserdurchfluss.

Hygieneanspruch:
Filtereinsätze mit einer zweiten Filterstufe in Form von Hohlfasermembranen filtern besonders fein und bieten damit eine größere Zuverlässigkeit bei der Filterung von Bakterien (Mikrofiltration: Porendurchmesser > 0,1 µm). Filtereinsätze mit Hohlfasermembranen sind insbesondere sinnvoll, wenn das Filtersystem regelmäßig Temperaturen von mehr als 25°C ausgesetzt ist.

Einbaufilter-Variante:
Ist ein Einbaufilter installiert und wird dabei das gesamte kalte Wasser gefiltert (siehe Seite 8), so sollte ein Filtereinsatz mit einem hohen Wasserdurchfluss von ca. 7 Litern/Minute gewählt werden.

Wasserhärte:
Zur Reduzierung von Reinigungsaufwand und für einen zusätzlichen Schutz von Wasserkochern und Kaffemaschinen kann ein Filtereinsatz mit speziellem Kalkschutz-Granulat (CLC) eingesetzt werden.

Energetisierung:
Ist eine Energetisierung des gefilterten Wassers bereits im Filtereinsatz gewünscht, so sollte ein Filtereinsatz gewählt werden, der EM-Keramik enthält.

- » Partikel und Schwebeteilchen
- » Asbestfasern
- » Bakterien
- » Parasiten z.B. Giardien
- » Organische Verbindungen
- » Pestizide & Pestizidrückstände
- » Medikamentenrückstände
- » Blei & Kupfer
- » Chlor- & Chlorabbauprodukte

Lieferservice
auf Wunsch werden Filtereinsätze regelmäßig automatisch geliefert. Einfach, zuverlässig und jederzeit sofort kündbar.

Immer gutes Wasser
Filtereinsätze sollten zur Erhaltung der Wasserqualität regelmäßig alle 6 Monate gewechselt werden - unabhängig vom Verbrauch.



Filterübersicht

Höherwertige Filtereinsätze bieten durch den Einsatz zusätzlicher Materialien bzw. durch eine zweite Filterstufe ein erweitertes Wirkungsspektrum.

ABF Primus® SD
Bestell-Nr.: 58111 53,90 €

ABF Primus® EM
Bestell-Nr.: 58112 64,90 €

ABF Primus® CLC
Bestell-Nr.: 58113 74,90 €

ABF Duplex® SD
Bestell-Nr.: 58114 89,90 €

- » ca. 4,0 Liter/Minute*
- » Kapazität bis 8.000 Liter = ca. 44 L/Tag**
- » Feinheit der Aktivkohle 0,45 µm

- » ca. 4,0 Liter/Minute*
- » Kapazität bis 8.000 Liter = ca. 44 L/Tag**
- » Feinheit der Aktivkohle 0,45 µm

- » ca. 4,0 Liter/Minute*
- » Kapazität bis 8.000 Liter = ca. 44 L/Tag**
- » Feinheit der Aktivkohle 0,45 µm

- » ca. 7,0 Liter/Minute*
- » Kapazität bis 6.000 Liter = ca. 33 L/Tag**
- » Feinheit der Aktivkohle 1,50 µm
- » Feinheit Hohl-faser-Membran: 0,1 µm

Der ABF Primus SD besitzt alle Vorteile der innovativen Fertigungstechnologie, die für die Filtereinsätze von Alvito genutzt wird. Er bietet mit seinem hohen Aktivkohleanteil eine hervorragende Filterleistung.

Der ABF Primus SD als Standard-Filtereinsatz liefert jeden Tag besseres Wasser für kleine und auch größere Haushalte.

Filtereinsätze mit dem Zusatz „EM“ enthalten in der Aktivkohle zusätzliches EM-Granulat, das bereits beim Sintern hinzugefügt wird und einen Teil der Aktivkohle ersetzt.

Diese Filtereinsätze bieten neben der Filterung eine physikalische Optimierung des Wassers, denn EM-Keramik kann Wassercluster verkleinern und die Oberflächenspannung reduzieren. Die Aktivierung und Energetisierung durch EM-Keramik zeigt sich im noch frischeren und weicheren Geschmack des Wassers.

+
EM-Keramik
im Aktivkohleblock

Filtereinsätze mit dem Zusatz „CLC“ enthalten im Inneren des Filtereinsatzes zusätzlich ein keramisches Kalkschutz-Granulat. Dieses Granulat wandelt wasserlösliches Calciumcarbonat $\text{Ca}(\text{HCO}_3)_2$ in unlösliche Calciumcarbonat-Kristalle CaCO_3 um. Die Calciumcarbonat-Kristalle schwimmen im Wasser und bilden weniger Kalkablagerungen. Für diesen physikalischen Kalkschutz werden weder Stoffe an das Wasser abgegeben, noch werden Mineralien herausgefiltert. Der "Kalk" bleibt im Wasser und ändert lediglich seine Struktur.

Das Kalkschutz-Granulat verbraucht sich innerhalb der angegebenen Nutzungsdauer von 6 Monaten nicht, da es sich um einen rein katalytischen Vorgang der Kalkwandlung handelt. Die Wirksamkeit kann abhängig von der individuellen Wasserzusammensetzung schwanken.

Im Ergebnis entstehen deutlich weniger Rückstände auf Armaturen, Fliesen, usw. und der Kalk lagert sich auf Oberflächen weniger hartnäckig an. Einmal entstandene Ablagerungen lassen sich deshalb leichter entfernen und der Reinigungsaufwand reduziert sich. Haushaltsgeräte (Wasserkocher, Kaffeemaschinen, usw.) werden zusätzlich geschützt.

+
Kalkschutz-Granulat
im Innern

+
EM-Keramik
im Aktivkohleblock

Filtereinsätze mit Hohl-faser-Membranen enthalten im Inneren des Filtereinsatzes eine zweite Filterstufe für eine noch feinere Filterung des Wassers. Aus diesem Grund kann der Aktivkohle-Block mit etwas größeren Poren gefertigt werden, was einen schnelleren Wasserdurchfluss und entsprechend höheren Komfort bietet.

Die Hohl-faser-Membranen bestehen aus einem Bündel von dünnen Röhrchen, bei denen das Wasser durch extrem feine Filterporen geleitet wird (Porendurchmesser der Membran > 0,1 µm = Mikrofiltration). Durch diese extrem feine Filterung werden Bakterien noch zuverlässiger zurückgehalten. Zum Vergleich: Ein menschliches Haar hat einen Durchmesser von etwa 50 - 80 µm.

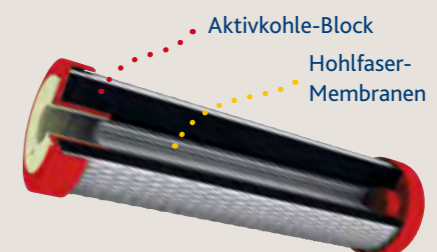

+
Hohl-faser-Membran
im Inneren filtert
99,99995%
aller Bakterien

Betriebsdruck max. 6 Bar; Betriebstemperatur 5° bis 30° C

* ungefährender Wasserdurchfluss eines neuen Filtereinsatzes pro Minute bei 4 Bar Leitungsdruck.

** Durchschnittliche Kapazität in Litern/Tag bei Nutzung über 6 Monate.

Wasserwirbler

Dank jahrzehntelanger Erfahrung und der Fertigung auf modernsten CNC-Maschinen in Deutschland wird eine Qualität erreicht, die das Prinzip der Wirbelbildung in natürlichen Wasserläufen auf kleinstem Raum wirkungsvoll nachahmt.

Alvito Wasserwirbler sind langlebig und beständig. Das physikalische Prinzip funktioniert konstant und dauerhaft wartungsfrei – ohne Strom oder andere Fremdenergien.

Der Armaturenwirbler "Viva" wird am Auslauf eines Wasserhahnes installiert. Er besitzt ein Standard-M22-Innengewinde und passt damit an viele übliche Wasserhähne und geeignete Auf Tischfilter bzw. Einbaufilter.

Die Montage dieser Wirbler erfolgt einfach mit der Hand ohne Werkzeuge. Eine große Auswahl an Adaptern ist auf Nachfrage lieferbar.

Inlinewirbler werden vor der Armatur in die Leitung integriert.



Ein einfacher Weg, Wasser in intensive Wirbelbewegung zu bringen, ist der Einsatz eines Wasserwirblers. Dieser ahmt am Wasserhahn bzw. am Wasserfilter den Effekt natürlicher Wasserbewegung nach und fördert damit eine feinere Wasserstruktur.

Die Voraussetzung hierfür ist eine entsprechend intensive Wirbelbewegung, wie sie beispielsweise in Hochgeschwindigkeits-Wirblern entsteht.

Das entscheidende Merkmal von Hochgeschwindigkeits-Wirblern ist eine präzise gefertigte Wirbelkammer, in der das Wasser extrem schnell bewegt wird. Nur bei hohen Wirbelgeschwindigkeiten entstehen die Kräfte, die zur Verkleinerung von Clustern notwendig sind.

Faszinierend ist, dass dabei der Druck (aus der Leitung) zu einem Sog umgewandelt wird (entsprechend dem Schauburger-Prinzip).

Dieser Sog ist direkt spürbar, wenn man mit dem Finger an die Öffnung eines laufenden Hochgeschwindigkeits-Wirblers geht. Es ist

erstaunlich, das gleichzeitig Wasser aus der Wirbelkammer austritt und mit dem Wirbelsog der Finger angesogen wird.

Von Vorteil bei Hochgeschwindigkeits-Wirblern ist darüber hinaus, dass sich durch die hohen Rotationsgeschwindigkeiten kein Kalk in den Wirbelkammern absetzt und diese Art von Wirblern dauerhaft wartungsfrei funktioniert.

Die Entwicklung und Fertigung von Hochgeschwindigkeits-Wirblern ist von Grund auf sehr anspruchsvoll: Die kleinen Wirbelkammern müssen genau berechneten Geometrien entsprechen, damit in ihnen ein harmonischer Wirbelvorgang entsteht.

Der Aufwand lohnt sich, denn in solchen Wirbelkammern wird das Wasser extrem hoch beschleunigt und es bilden sich zahlreiche Microwirbel, an deren Grenzflächen sich die Cluster auflösen und das Wasser "aufgelockert" und "entdichtet" wird (siehe Abbildung auf Seite 18).



Original-Aufnahme eines Wasserwirbels, wie er aus einem Wasserwirbler mit Micro-Levitations-Technologie austritt.

Wasser zu wirbeln ist eine Kunst, bei der es nicht darum geht, Wasser im Kreis zu drehen, sondern die Cluster aufzulösen.

Cluster sind Gruppen aus dutzenden oder hunderten von Wassermolekülen. Diese entstehen, weil sich die Moleküle aufgrund von Ladungsunterschieden untereinander anziehen.

Nach dem Verständnis der modernen Wasserforschung sind in den Clustern feinstoffliche Energien und homöopathische Informationen gespeichert.

Es gibt auch eine These, dass die Größe der Cluster bestimmt, wie leicht

sie durch die Zellmembranen in das Innere von Zellen gelangen können.

Die Wasserwirbler von Alvito bringen das Wasser in eine naturgemäße Bewegung, die das Prinzip der Wirbelbildung in natürlichen Wasserläufen auf kleinstem Raum wirkungsvoll nachahmt.

Dabei werden Cluster und mögliche Informationen neutral aufgelöst. Das Wasser bekommt eine feinere Struktur.

Kristallanalyse des Leitungswassers mit Alvito Filter und Wirbler¹:

Drei Proben von Leitungswasser wurden mit Filter und Wirbler von Alvito behandelt. Es zeigen sich deutliche Qualitätsunterschiede gegenüber der Neutralprobe.

Filter und Wirbler zusammen lassen ein neues, überaus lebendiges und intensives Kristallbild erscheinen, welches in allen Tropfen einheitlich auftritt und somit eine eindeutige Information zum Ausdruck kommt. Rechtwinklige und parallele Formen weisen auf eine statische Eigenschaft hin. Die runden Vakuolen dagegen sind ein Hinweis auf "freie Energie", was den Anschluss an die Energie des morphogenetischen Umfeldes ausdrückt.

Was ist eine spagyrische Kristallanalyse?

Bei der Kristallanalyse werden durch Destillation und Veraschung Salze aus dem Wasser gelöst.

Diese Kristalle zeigen die strukturelle Qualität des Wassers, die einen maßgeblichen Anteil am Geschmack und an der lebendigen Wirkung hat.

i Produktvideos
zu den Wasserwirblern findest Du auf der Webseite von Alvito:

i * 5 Jahre Garantie
für Alvito Wasserwirbler. Garantiebedingungen auf Seite 24 oder auf unserer Webseite.

i Adapter erhältlich
Besitzt die Armatur ein ungewöhnliches Gewinde, sind passende Adapter als Zubehör lieferbar. Gerne beraten wir dich.

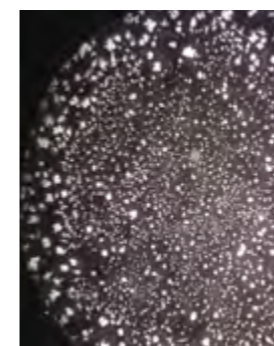

Neutralprobe, 20-fach vergrößert

Das Leitungswasser hat eine klare, lebensnahe Struktur. Die Verteilung ist völlig gleichmäßig ohne Randverdichtung.



20-fach vergrößert

Die Verbindung von Filter und Wirbler bringt eine neue Qualitätsdimension in Erscheinung. Eine intensive, einheitliche Gestaltung ohne Randverdichtung fällt ins Auge. Dunkle Freiräume lassen vermuten, dass dieses Wasser eine große Fähigkeit hat, Stoffwechselschlacken abzutransportieren.



20-fach vergrößert

Auffallend ist die Intensität und Differenziertheit der Strukturen. Die dunklen "Vakuolen" tragen einen zentralen Kern, der eine polare Energie zum Ausdruck bringt, was wiederum eine zentrale Eigenschaft von energiereichem Wasser ist.



200-fach vergrößert

Der ausstrahlende Stern in dem "Freiraum" zeigt die Kraft, mit welcher der vielfach als leer erscheinende Innenraum gestaltet ist.

¹ Die Kristallanalyse wurde durch das WasserStudio Bodensee, Dr. Wilhelm Höfer, 88662 Überlingen durchgeführt. Drei Proben von Leitungswasser wurden mit Auf Tischfilter Pro mit Filtereinsatz ABF® Primus SD und Wasserwirbler Viva 1.4 von Alvito behandelt und mit der Neutralprobe verglichen (10/2020).

Wasserwirbler

Was passiert beim Wirbeln?

Durch Wirbel und Gegenwirbel wird die innere Wasserstruktur aufgelockert und entdichtet. An den Grenzflächen der Mikrowirbel verkleinern sich die Wassercluster und gleichzeitig vergrößert sich die innere Oberfläche des Wassers. Es gewinnt an Lösungs-fähigkeit und natürlicher Vitalität.

Was ein Bach auf langen Strecken und mit viel Zeit bewirkt, erreichen Alviso Wasserwirbler in der heimischen Küche am Wasserhahn bzw. Wasserfilter durch naturgemäße Strömungsformen und aufwendige Präzisionstechnik.

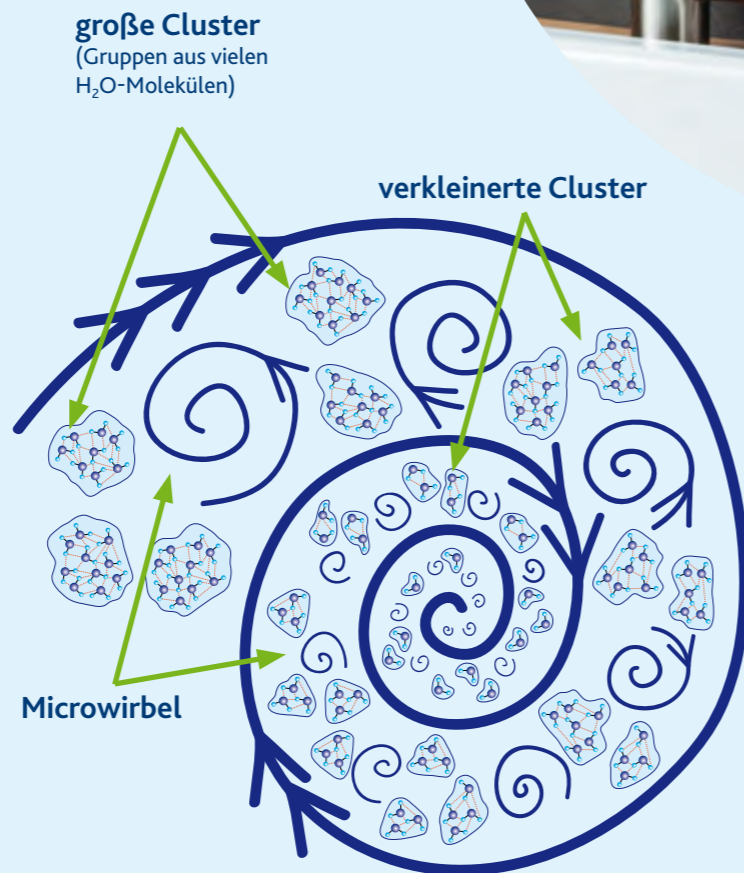
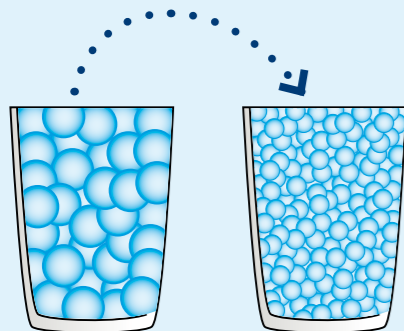

Standard-Armatur und separater Wasserhahn Novara mit Kugelgelenk und Wasserwirbler Viva.

Querschnitt Wasserwirbler Viva

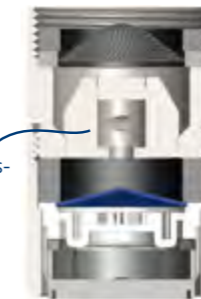

Micro-Levitations-Wirbelkammer

Micro-Levitation

Mit einer Hochgeschwindigkeits-Wirbelung wird das Wasser in einer genau definierten Wirbelkammer extrem beschleunigt. Dadurch wird eine besonders hohe Strömungsgeschwindigkeit und die beste Wirkung erreicht.

Schematische Darstellung der Micro-Levitation: (Wassereintritt von oben)

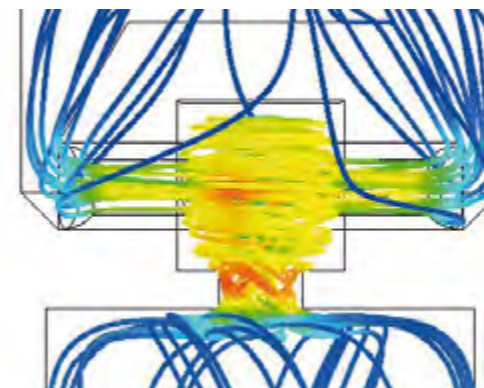

Strömungsgeschwindigkeit

- mittlere Fließgeschwindigkeit
- hohe Fließgeschwindigkeit
- sehr hohe Fließgeschwindigkeit
- äußerst hohe Fließgeschwindigkeit



Viva der kleine High-End-Wirbler

Abbildung in Originalgröße

Beim "Viva" werden die inneren Werte von einer klaren, platzsparenden Form umhüllt.

Dezent und unauffällig wird in ihm das Trinkwasser durch die besonders wirkungsvolle Micro-Levitation optimiert.

Das behandelte Wasser bekommt eine spürbar höhere Qualität und einen frischeren, weicheren Geschmack.

Für eine noch intensivere Wirbelung kann der "Viva" um weitere Wirbelstufen erweitert werden.

Der Wasserwirbler Viva wird am Auslauf eines Wasserhahnes installiert. Er besitzt ein Standard-M22-Innengewinde und passt damit an viele übliche Wasserhähne und geeignete Aufsichtfilter bzw. Einbaufilter. Die Montage dieses Wirblers erfolgt einfach mit der Hand ohne Werkzeuge.

Der Auslauf des Viva bündelt das wirbelnde Wasser zu einem gleichmäßigen Wasserstrahl.

Gerne beraten wir dich dazu.

Viva 2.8

Bestell-Nr.: 604
Wasserdurchfluss
max. ca. 8,0 Liter/Min.

189,00 €

Material: Edelstahl, PP und POM.
Maße ca.: Länge 36 mm, Ø 24 mm

i Wichtig, bitte beachten:

Ist ein druckloser Boiler vorhanden, können Wasserwirbler an einem Wasserfilter-System genutzt werden, wenn dieses fachgerecht installiert ist. Ohne Wasserfilter-System dürfen Armaturenwirbler nicht hinter einem drucklosen Boiler installiert werden. Inline-Wirbler können immer vor einem drucklosen Boiler installiert werden.

Die Fließgeschwindigkeit aus der Armatur bzw. dem Wasserfilter ohne Wirbler sollte für die optimalste Wirkung mindestens so groß wie der Wasserdurchfluss des Wirblers sein.

Leitungswasser

Als Durstlöscher ist frisches Trinkwasser aus dem Hahn ideal und enthält keine Kalorien. Zudem macht es regelmäßiges Trinken ganz einfach, denn es ist fast überall und immer verfügbar. Doch der Genuss kann getrübt sein, weil man an eine Qualität von Leitungswasser glaubt, die nicht realistisch ist. Was kommt wirklich aus dem Hahn?

Kommt aus der Leitung das bestmögliche Wasser?

Leitungswasser ist ein Produkt, dessen Herstellung ein Kompromiss aus Qualität und Kosten ist. Verständlich, denn von den etwa 130 Litern Leitungswasser, die in Deutschland pro Person am Tag verbraucht werden, werden nur ungefähr 4 Liter zum Trinken und Kochen genutzt.

Vom Leitungswasser werden also etwa 97 % als Brauchwasser genutzt: für Spülung, Bad, Körperpflege, Geschirr, Garten, Putzen, usw.

Wer möchte die hohen Kosten dafür tragen, Leitungswasser in bestmöglicher Qualität bereitzustellen, wenn davon der größte Teil noch nicht einmal getrunken wird?

Enthält Wasser aus der Leitung keine Schadstoffe?

Die Trinkwasserverordnung (TrinkwV) schreibt verbindliche Grenzwerte für eine ganze Reihe von möglichen Stoffen vor, die im Wasser regelmäßig vorkommen können. Sind diese Stoffe deswegen nicht im Wasser? Doch, allerdings in einer Konzentration, die unter den Grenzwerten liegt. Dabei sollten manche Stoffe besser gar nicht im Wasser vorhanden sein, beispielsweise Kupfer und Blei.

Außerdem können im Leitungswasser viele weitere Stoffe vorkommen, die von der Trinkwasserverordnung nicht berücksichtigt werden.

Wie hoch sind deine persönlichen Grenzwerte?

Ist Leitungswasser das am besten kontrollierte Lebensmittel?

Vermutlich stimmt die Eigenwerbung der Wasserversorger. Sie ist raffiniert formuliert, allerdings bedeutet eine Kontrolle des Wassers nicht, dass keine unerwünschten Stoffe enthalten sind.

Menschen verschmutzen die Umwelt durch eine Vielzahl an chemischen Verbindungen. Da Wasser ein hervorragendes Lösungsmittel ist, kann es auf seinem ewigen Kreislauf zahlreiche Stoffe aufnehmen, die von Natur aus nicht hinein gehören.

Es gibt weit über 50.000 verschiedene chemische Verbindungen, die sich im Wasser nachweisen lassen, und davon werden nur die Wichtigsten bei den Kontrollen erfasst. Von den anderen Stoffen sind oft nur Spuren im Wasser, weshalb Sie erst gar nicht kontrolliert werden. Der Aufwand wäre schlicht zu hoch.

Kritisch dabei ist, dass niemand weiß, welche Wirkungen diese Spuren im Zusammenspiel, also in der Kombination miteinander, haben.

Das ist eine unerfreuliche Wissenslücke, vor allem dann, wenn es sich um Rückstände von Medikamenten oder um Röntgenkontrastmittel handelt.

Wusstest du, dass Medikamentenrückstände im Leitungswasser ein so großes Problem geworden sind, dass sich sogar die Weltgesundheitsorganisation (WHO) damit befasst?



Können Wasserwerke alle Schadstoffe zurückhalten?

Zahlreiche chemische Verbindungen unserer hochentwickelten Industrie sind schwer biologisch abbaubar. Beispielsweise optische Aufheller und Duftstoffe aus Waschmitteln, Pestizidrückstände aus der Land- und Bauwirtschaft oder die bereits erwähnten Medikamentenrückstände.

Herkömmliche Wasserwerkstechnik kann diese Stoffe nicht vollständig zurückhalten und eine Nachrüstung wäre für die etwa 6.000 Wasserwerke in Deutschland extrem teuer.

Wie findest du stattdessen die Idee, in der eigenen Küche ein kleines „Wasserwerk“ zu nutzen, um zumindest das Trinkwasser in eine bessere Qualität zu bringen?

Haben die Leitungen einen Einfluss auf das Wasser?

Die Leitungen, durch die das Wasser vom Wasserwerk bis zu deinem Haus fließt, können nicht nur sehr lang sein, sondern auch sehr alt. Wenn du wüsstest, wie solch ein Wasserrohr von innen aussieht, würdest du vielleicht kein Leitungswasser mehr trinken.

Während die Wasserversorger bis zum Hausanschluss die Verantwortung für das Wasser tragen, ist im Haus der Eigentümer zuständig. Gerade auf den letzten Metern kann Leitungswasser mit kritischen Materialien in Kontakt kommen oder mit Keimen belastet werden. Besonders problematisch ist Stagnation, also das lange Stehen des Wassers in den Leitungen.

Weißt du, aus welchem Material die Wasserleitungen in deinem Haus bestehen und in welchem Zustand sie sind?

Warum wird nicht das gesamte Hauswasser gefiltert?

Wasserfilter, die am Hausanschluss installiert sind und für die Versorgung des gesamten Gebäudes eingesetzt werden, sind relativ grob, da ein ausreichend hoher Wasserdurchfluss notwendig ist. Meistens werden nur reine Partikelfilter installiert, die lediglich Schwebstoffe und Sand entnehmen.

Die Filterung des Wassers an der Entnahmestelle (also üblicherweise in der Küche) ermöglicht eine viel intensivere Filterung des Wassers, da nur das tatsächlich zum Trinken und Kochen genutzte Wasser gefiltert wird. Hier können leistungsstarke Aktivkohle-Blockfilter mit einer Feinheit von 0,45 µm und weniger eingesetzt werden (zum Vergleich: Ein menschliches Haar hat einen Durchmesser von etwa 100 µm).

Warum sollte man Wasser aufwendig filtern, wenn es doch nur zum Spülen oder Waschen benutzt wird?

Schmeckt dir Leitungswasser?

Viele Menschen trinken kein Leitungswasser. Dafür haben sie die unterschiedlichsten Gründe. Manche misstrauen der Qualität – manchen schmeckt es nicht.

Die Mineralwasserindustrie bietet Wasser in Flaschen als Ersatz und wirbt mit viel Aufwand dafür. Doch ist das wirklich die beste Lösung? Leitungswasser kann gut schmecken, wenn die geschmacksstörenden Stoffe entnommen werden.

Schleppst du vielleicht Flaschen, weil du das Wasser aus der Leitung nicht magst?

Informiere dich

Achte auf die zahlreichen Berichte in Zeitungen, Zeitschriften, im Fernsehen und im Internet. Auf der Webseite www.wasserfilter.info liegt eine Sammlung von Links zu unabhängigen Medienberichten und Filmbeiträgen.

Hilf dir selbst: Installiere in deiner Küche ein eigenes kleines „Wasserwerk“ und optimiere damit dein Trinkwasser. Das ist praktisch und günstig. Außerdem wird Wasser, das mit einem hochwertigen Filtersystem optimiert wurde, oft als frischer, weicher und lebendiger im Geschmack beschrieben.

Hast du Fragen dazu? Gerne beraten wir dich.

wasserfilter.info



Garantiebedingungen

Alvito gibt seit dem 01.11.2013 für die Alvito Auftischfilter, Einbaufilter, Wasserwirbler und Wasservitalisierer eine erweiterte Garantie auf die volle Funktionsfähigkeit der gekauften Produkte für 5 Jahren ab Kaufdatum.

Falls Garantieanspruch besteht, entscheidet Alvito, ob das defekte Teil repariert oder ausgetauscht wird. Eine solche Reparatur bzw. ein solcher Austausch erfolgt auf Kosten von Alvito, einschließlich etwaiger Kosten für den Rückversand des reparierten oder ausgetauschten Produkts an den Kunden.

Nicht im Garantiefumfang enthalten sind Verbrauchsmaterialien (beispielsweise Filtereinsätze) und Verschleißteile (beispielsweise Umlenkventile oder Dichtungen), sowie Mängel aufgrund von unsachgemäßem Gebrauch, mangelnder Pflege und Reinigung, Modifizie-

rungen, vom Kunden selbst verursachte Mängel und Mängel, die nicht auf Material- oder Herstellungsfehler zurückzuführen sind.

Durch eine Garantieleistung (Reparatur oder Ersatzlieferung) wird die Garantiefrist nicht verlängert. In keinem Fall haftet Alvito für Schadensersatzansprüche oder Folgeschäden. Ferner sind Rückerstattungen auf den Kaufpreis beschränkt.

Keine andere Person oder kein anderes Unternehmen ist berechtigt, diese Garantie zu ändern. In einigen Ländern des Europäischen Wirtschaftsraums sind Einschränkungen der Dauer einer stillschweigenden Garantie oder der Ausschluss von zufälligen oder Folgeschäden nicht zulässig. Aus diesem Grund ist es möglich, dass die oben genannten Einschränkungen für Sie nicht zutreffen.

Diese Garantie räumt Ihnen genau festgelegte Rechtsansprüche ein. Möglicherweise bestehen zusätzliche Ansprüche, die in den Ländern des Europäischen Wirtschaftsraums unterschiedlich geregelt sein können.

Das Voranstehende bleibt von anderen Rechtsansprüchen, die sich aus dem anwendbaren nationalen Recht ergeben, unberührt.

Die Garantie gilt ausschließlich für Produkte, die bei Alvito oder einem autorisierten Alvito-Handelspartner erworben wurden und nur innerhalb der europäischen Union und der Schweiz.

Gesetzliche Gewährleistungsansprüche bestehen unabhängig von dieser Garantie und werden von ihr nicht berührt.



© Alvito GmbH · Gültig ab 01.01.2022

Alle unsere Angebote sind freibleibend. Änderungen von Preisen, Verpackungsgrößen, Zusammenstellung, Design und Irrtümer vorbehalten. Abbildungen, Farben, Beschreibungen und Angaben bezüglich Abmessungen, Eigenschaften und dgl. gelten ausschließlich annähernd und sind für uns nicht bindend. Bei den genannten Preisen handelt es sich um unverbindliche Preisempfehlungen pro Stück in Euro inkl. der jeweils gültigen gesetzlichen USt. für Deutschland und Österreich. Abgabe nur in üblichen Mengen. Eine Weitergabe von Kundendaten zu Werbezwecken schließen wir ausdrücklich aus.

„Alvito“, „ABF Primus“ und „ABF Duplex“ sind geschützte Markenzeichen, die in Deutschland und anderen Ländern registriert sind.